



תאריך הבקשה: 14/06/22  
תאריך ההדפסה: 26/06/22

## בקשה לקבלת מידע מספר B22-0322

### משרד הביטחון

ת.ד. 7307, תל אביב 6107201  
טלפון: 076-8097617, פקס: 076-8097617  
מס' יישות: 500104831  
אימייל: 01.2021@mail.gov.il

לכבוד:  
שביט עבודות ניהול  
החרושת 47 ק.ביאליק  
לידי: עופר

טלפון: 04-8400405, פקס: 04-8725791

תאריך אספקה	מחיר ליח' לפני מע"מ	יחידה	כמות	תאור מוצר	שורה
31/07/22		יחידה	4	תאור מוצר צור פדלים מפל"מ 310	1

אין המשרד מתחייב לקבל את ההצעה הזולה ביותר או כל הצעה.  
המשרד רשאי לבטל, לצמצם, להרחיב או לפצל מספר הצעות,  
ע"פ שיקול דעתו הבלעדי.  
המשרד שומר לעצמו את הזכות לנהל מו"מ עם המציעים שהצעותיהם  
נמצאו מתאמות ביותר.  
אישור תקף על ניהול ספרים יהווה תנאי הכרחי להתקשרות.

תנאי תשלום מבוקשים: 45 יום  
הבקשה בתוקף עד: 13/08/22  
מס' ספק: 34677  
ההצעות תמננה בפקס לתאריך: 21/06/22  
נא לציין בהדגשה במידה ומועד הסיום בהצעתכם  
שונה מהמועד המבוקש  
מועד סיום אספקה/עבודה מבוקש:  
מתאם מקצועי: יוליס לרון

תאריך

חותמת הספק

חתימת ספק

תאריך

חתימת הרכש

26/6/22

רתיבת חתימת ויצור נסיוני

עופר אורן

גודל A4	05-30509 מט, שרש, מט	φ גו"מ	ק"מ	1:20	א.ס.ו. יור.א	ל.ש.א
מט, שרש, מט			ק"מ	ק"מ	ל.ש.א	ל.ש.א
מט, שרש, מט			ק"מ	ק"מ	ל.ש.א	ל.ש.א
מט, שרש, מט			ק"מ	ק"מ	ל.ש.א	ל.ש.א
מט, שרש, מט			ק"מ	ק"מ	ל.ש.א	ל.ש.א
מט, שרש, מט			ק"מ	ק"מ	ל.ש.א	ל.ש.א
מט, שרש, מט			ק"מ	ק"מ	ל.ש.א	ל.ש.א
מט, שרש, מט			ק"מ	ק"מ	ל.ש.א	ל.ש.א
מט, שרש, מט			ק"מ	ק"מ	ל.ש.א	ל.ש.א
מט, שרש, מט			ק"מ	ק"מ	ל.ש.א	ל.ש.א

מט, שרש, מט	מט, שרש, מט	מט, שרש, מט	מט, שרש, מט
מט, שרש, מט	מט, שרש, מט	מט, שרש, מט	מט, שרש, מט
מט, שרש, מט	מט, שרש, מט	מט, שרש, מט	מט, שרש, מט
מט, שרש, מט	מט, שרש, מט	מט, שרש, מט	מט, שרש, מט

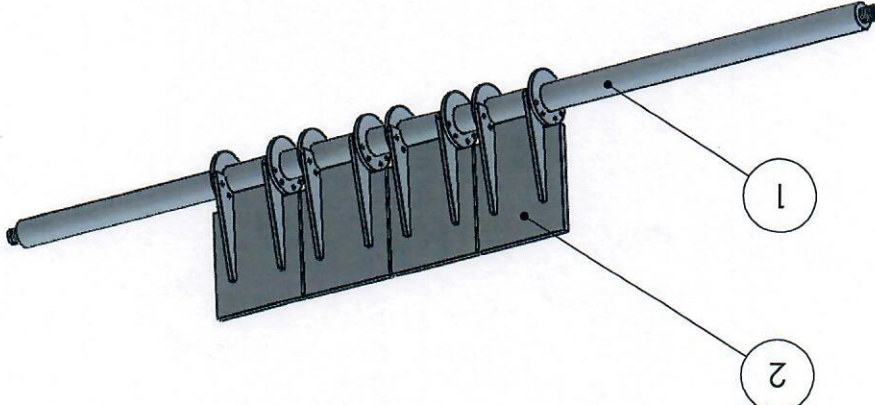

ל.ש.א	מט, שרש, מט	מט, שרש, מט	מט, שרש, מט	מט, שרש, מט	מט, שרש, מט
ל.ש.א	מט, שרש, מט	מט, שרש, מט	מט, שרש, מט	מט, שרש, מט	מט, שרש, מט

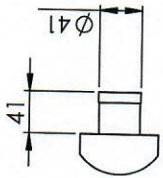

DETAIL A  
SCALE 1 : 5

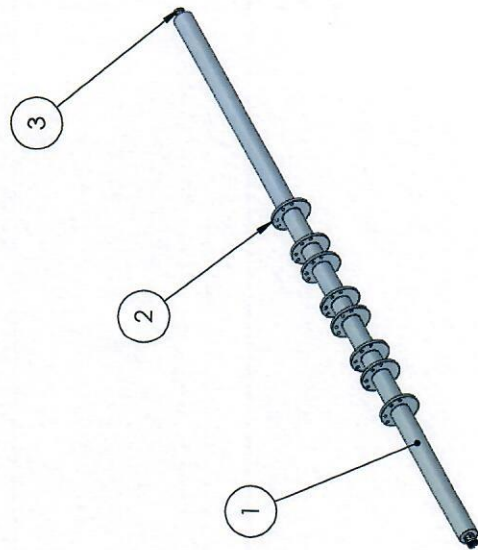
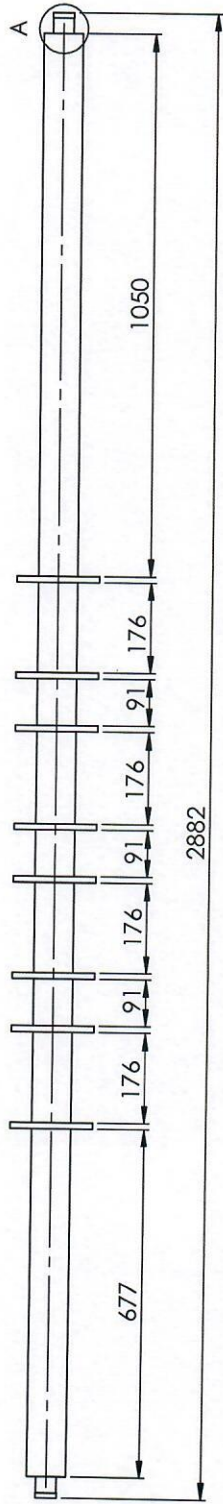

מס	תיאור	מספר שרטוט	כמות
1	ציר	05-30512	1
2	תושבת פול	05-30513	8
3	ניפל חיבור מנירוסטה	מוצר מדף	2

כמות		מידות חומר גלם		מידות חוזק וקשיות		ציור תושבת		שם	
1	מט' פריט			מט' הרכבה	טוב שטח	מט' מוצר	05-30509	בלמים	24/05/2022
±1°	זוויתית 1°	קצוות חוזק ±1°	קצוות חוזק שטח	מט' מוצר	מט' התיק	קצוות	מט' התיק	1:10	
גודל	A3	מט' שרטוט	05-30510	מט' התיק	φ	מט' מוצר	מט' התיק	1:10	

אישר	עדין	אסמבלי	תאריך	שינויים	7	8
					תאור השני	הוצאה



גודל A4	מס' שרטוט 05-30512	φ	תאריך	1:10	א. סווי	ל. שא
משרד התכנון			תאריך	24/05/2022	י. ורלי	משרד התכנון
מטען ילופיט	מטען שיט	מטען	מטען	מטען	מטען	מטען
±1° זווית קו	±0.2mm קו	מדידת זווית וקו		מדידת זווית וקו		
מסלול	מסלול 310 נירטור					
מס' פרט	מדידת זווית		מדידת זווית			

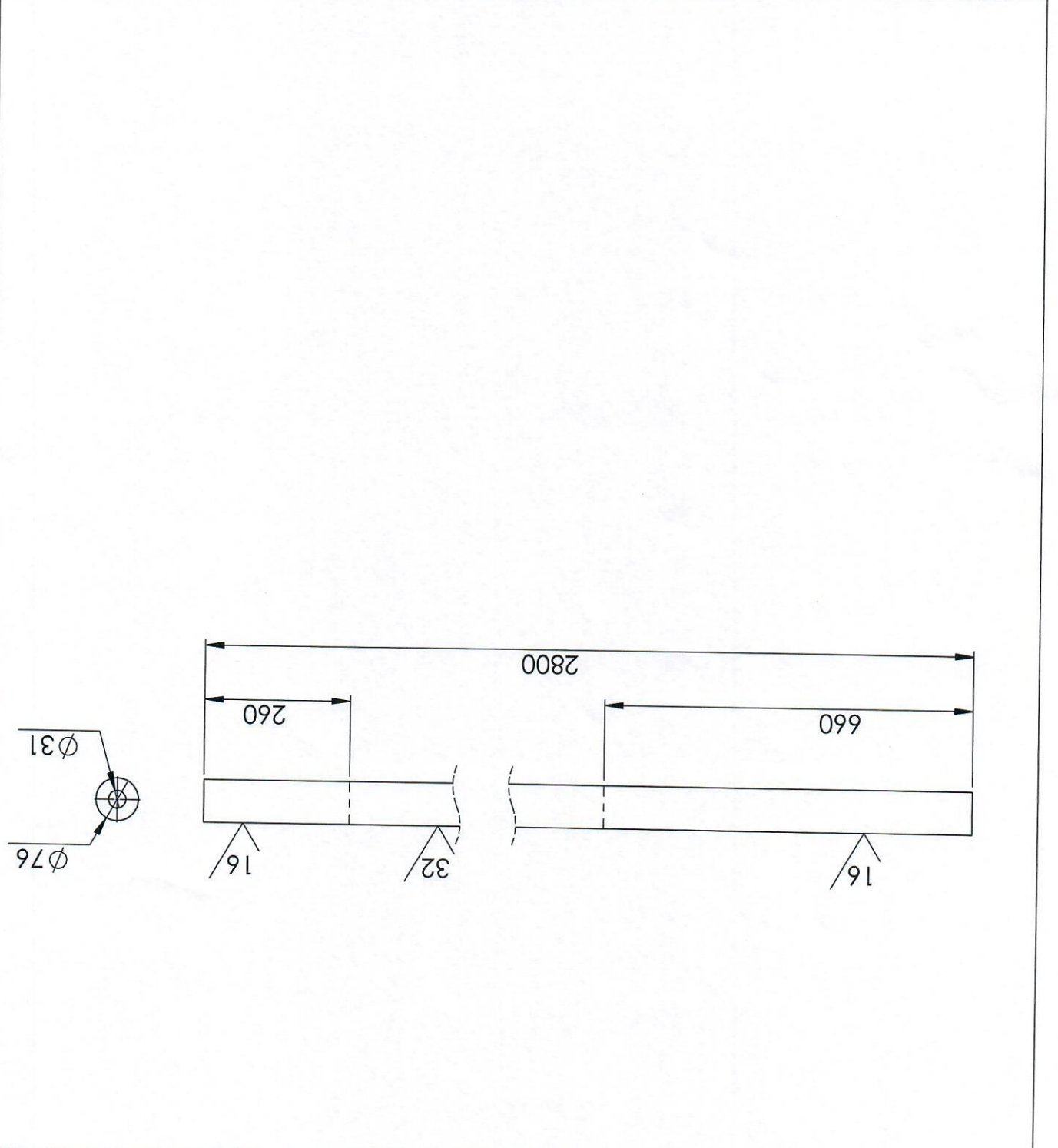

מדידת זווית	מדידת זווית	מדידת זווית	מדידת זווית	מדידת זווית	מדידת זווית
מדידת זווית	מדידת זווית	מדידת זווית	מדידת זווית	מדידת זווית	מדידת זווית

גודל A4	טוטה ש'טוטה 05-30513		טוטה	מ'טוטה 1:2	מ'טוטה	29/05/2022	מ'טוטה	מ'טוטה	מ'טוטה
	מ'טוטה								
טוטה	מ'טוטה		מ'טוטה	מ'טוטה	מ'טוטה	מ'טוטה	מ'טוטה	מ'טוטה	מ'טוטה
	מ'טוטה		מ'טוטה	מ'טוטה	מ'טוטה	מ'טוטה	מ'טוטה	מ'טוטה	מ'טוטה
טוטה	מ'טוטה		מ'טוטה		מ'טוטה				
טוטה	מ'טוטה		מ'טוטה		מ'טוטה				

טוטה טוטה טוטה טוטה טוטה טוטה

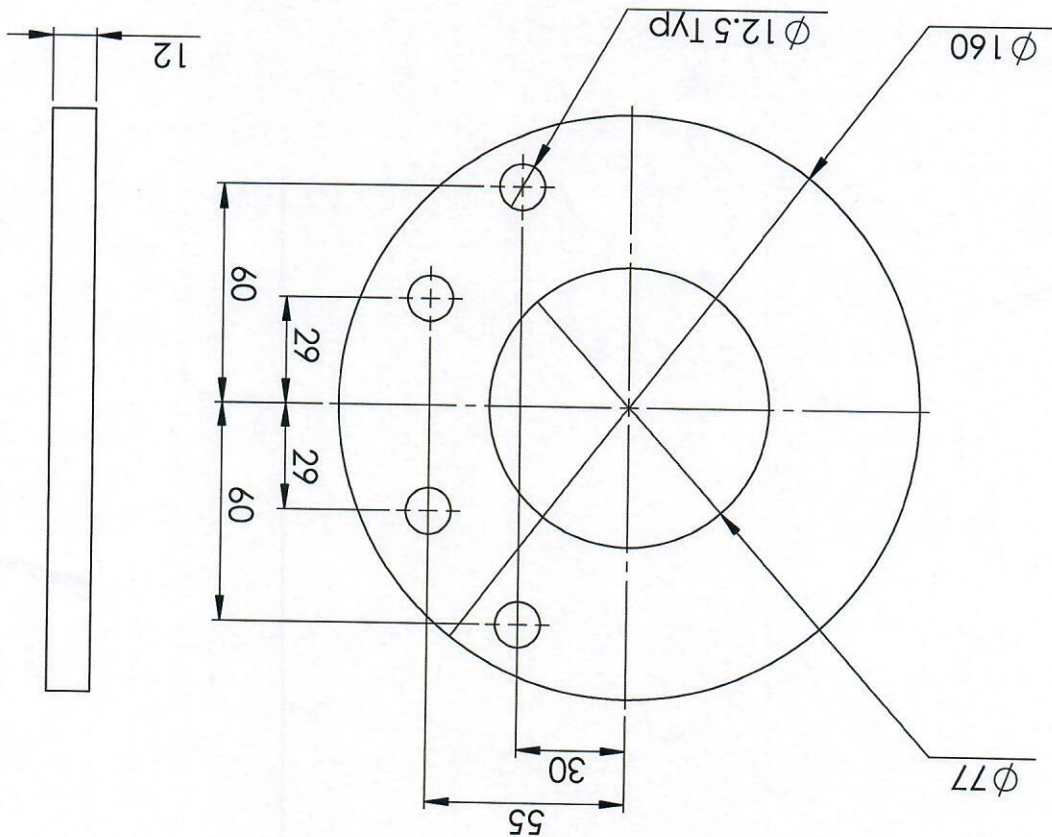
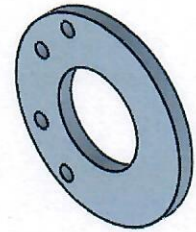

מ'טוטה	מ'טוטה	מ'טוטה	מ'טוטה	מ'טוטה	מ'טוטה
מ'טוטה	מ'טוטה	מ'טוטה	מ'טוטה	מ'טוטה	מ'טוטה

גודל A4	מס' שרטוט 05-30515	מחצית φ	ק"מ	ק"מ	1:5	אוסף	תאריך	מחבר	אוסף	אוסף	אוסף	
משרד המבחן			05-30511	מס' ב"מ	24/05/2022	שם	תאריך	מחבר	אוסף	אוסף	אוסף	
מטען ילופיט			מטען ילופיט	מטען ילופיט	מטען ילופיט	מטען ילופיט	מטען ילופיט	מטען ילופיט	מטען ילופיט	מטען ילופיט	מטען ילופיט	
± 1° זווית			± 0.2mm קו"מ	מדידות		מדידות		מדידות		מדידות		
מדידות			מדידות		מדידות		מדידות		מדידות		מדידות	
מדידות			מדידות		מדידות		מדידות		מדידות		מדידות	
מדידות			מדידות		מדידות		מדידות		מדידות		מדידות	

מדידות  
מדידות

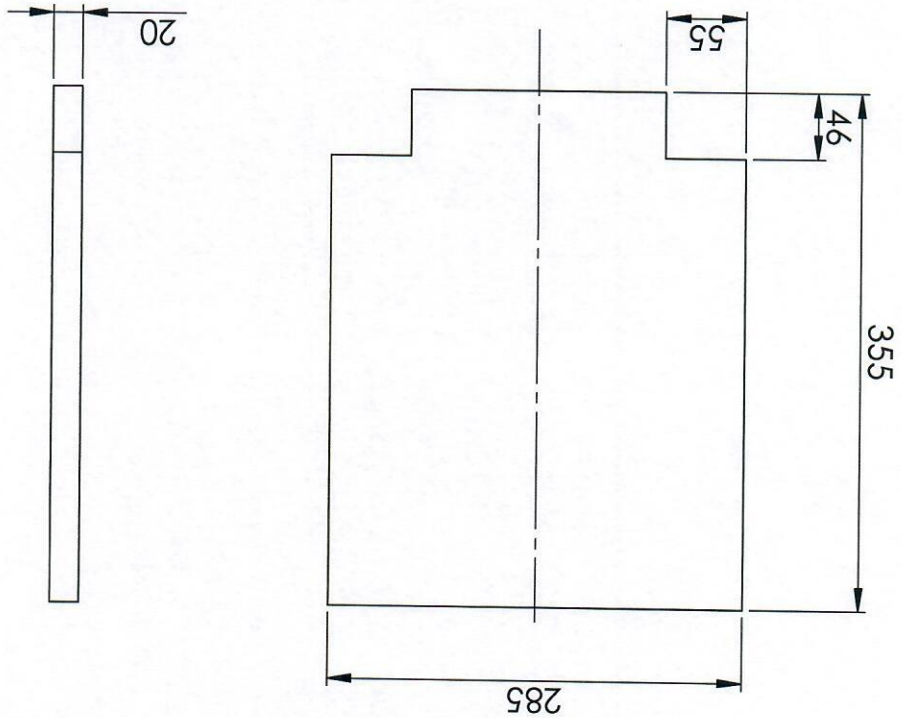
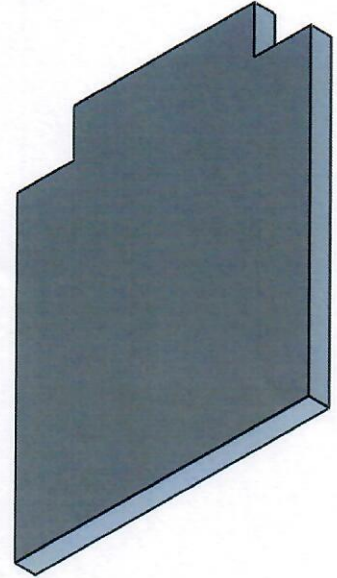

מדידות	מדידות	מדידות	מדידות	מדידות	מדידות
מדידות	מדידות	מדידות	מדידות	מדידות	מדידות

